

## Zawory zwrotne kątowe PVC-U

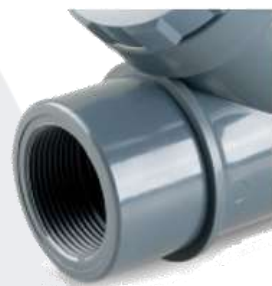

Zawory zwrotne kątowe wykonane są bez użycia metalowych elementów. Konstrukcja i sposób działania sprawiają, że jest to idealne rozwiązanie do ścieków, agresywnych substancji chemicznych oraz zanieczyszczonej wody.



Zawory posiadają gwintowany korek, która umożliwia łatwe wykonywanie prac konserwacyjnych bez konieczności demontażu całego zaworu. Dla pełniej szczelności jest wyposażony w o-ring.

<b>Zastosowanie</b>	Instalacje przemysłowe, technologiczne, basenowe, nawadnianie
<b>Materiał korpusu</b>	PVC-U - nieplastyfikowany polichlorek winylu
<b>Materiał kuli</b>	PVC-U (opcjonalnie EPDM – cichsza praca)
<b>Uszczelnienie</b>	EPDM
<b>Montaż</b>	Klejony PVC-U, gwintowany
<b>Dostępne średnice</b>	D-32 (1") do D-75 (2 ½") DN25 do DN65
<b>Ciśnienie robocze</b>	PN10

Zawory posiadają atest PZH, dzięki czemu mogą być wykorzystywane w instalacjach wody pitnej.

#### BUDOWA

1. Korek rewizyjny PVC-U
2. O-ring EPDM
3. Korpus PVC-U
4. Kula PVC-U (opcjonalnie EPDM)
5. Uszczelka EPDM
6. Nakrętka PVC-U
7. Przyłącze PVC-U
8. Przyłącze PVC-U

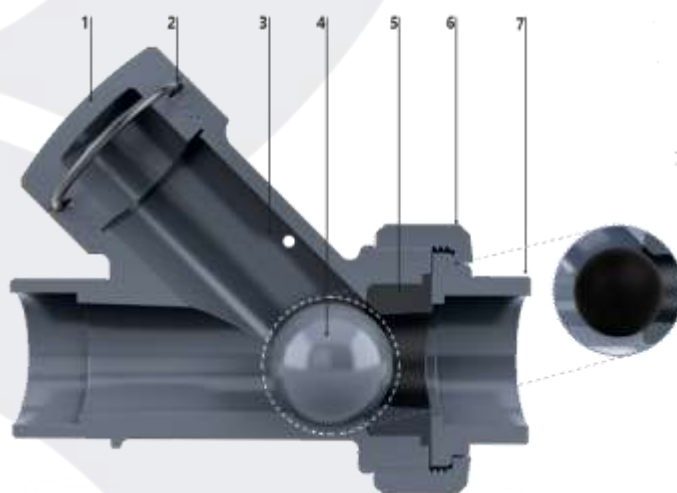

#### Wykres strat hydraulicznych

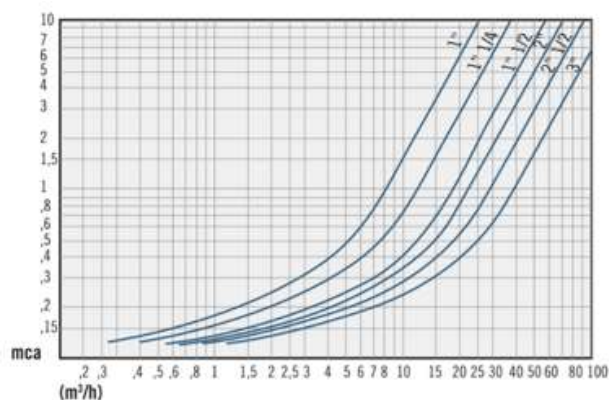

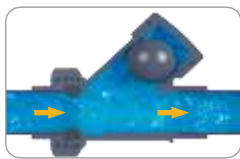
**Sposób działania**

**ZAWÓR OTWARTY** – medium swobodnie przepływa w kierunku zgodnym z oznaczeniem na korpusie unosząc kulę.

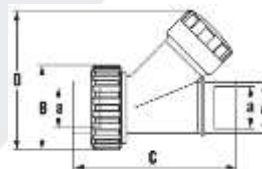

**ZAWÓR ZAMKNIĘTY** – kula opada w światło zaworu odcinając przepływ medium. Uszczelnienie kuli zapobiega przed wstecznym przepływem.

**Zawór zwrotny kątowy PVC-U  
KW x KW x KZ**

Ø	SYMBOL	DN	WAGA (g)	A	B	C	D
32	1210323	25	335	40	72	140	127
40	1210324	32	525	50	88	161	145
50	1210325	40	840	63	103	181	170
63	1210326	50	1 450	75	120	218	220
75	1210327	65	2 380	90	150	261	255

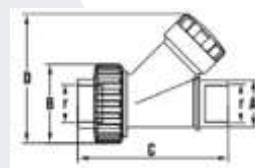
**Zawór zwrotny kątowy PVC-U  
GW x GW x KZ**

r	SYMBOL	DN	WAGA (g)	A	B	C	D
1"	1210328	25	348	40	72	140	127
1 ¼"	1210329	32	535	50	88	161	145
1 ½"	1210330	40	872	63	103	183	170
2"	1210331	50	1 510	75	120	220	220
2 ½"	1210332	65	2 450	90	150	255	255

**Zawór zwrotny kątowy PVC-U**  
**KW x GW x KZ**

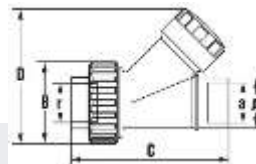

<b>Ø - G</b>	<b>SYMBOL</b>	<b>DN</b>	<b>WAGA (g)</b>	<b>A</b>	<b>B</b>	<b>C</b>	<b>D</b>
<b>32 - 1"</b>	<b>1210333</b>	25	342	40	72	140	127
<b>40 - 1 ¼"</b>	<b>1210334</b>	32	534	50	88	161	145
<b>50 - 1 ½"</b>	<b>1210335</b>	40	855	63	103	183	170
<b>63 - 2"</b>	<b>1210336</b>	50	1 480	75	120	220	220
<b>75 - 2 ½"</b>	<b>1210337</b>	65	2 415	90	150	255	255

Zawory kątowe regulacyjne z przyłączami gwintowanymi dostępne na zapytanie.

**Producent:**

**HIDROTEN, S.A.**



**Dystrybutor:**

**Budmech sp. z o.o. sp. k.**  
**systemy-rurowe@budmech.pl**

**+48 22 765 64 29**